

BEBRIGHT

LIFE IS BEAUTIFUL

取扱説明書

iON HEAD SPA

一般家庭用美容器

保 管 用

保 証 書 付

このたびは本製品をお買い上げいただき、誠にありがとうございます。取扱説明書をよくお読みのうえ、正しく安全にお使いください。この取扱説明書には保証書がついています。お読みになられた後も大切に保管してください。

安全上のご注意

定められた手順にしたがって無理のないご使用をお願いします。異常が発生した場合は、ただちに使用を中止しお買い上げの販売店または弊社カスタマーサポートへお問合せください。故障状態のままで使用されますと、身体に悪影響を及ぼす危険がありますので、絶対におやめください。

⚠ 危険



禁止

- 次のような医用電子機器を使用している人は使用しない。
医用電子機器の誤動作をまねき、身体に著しい障害をもたらす恐れがあります。
 - ◎ ペースメーカーなど体内植込式医用電子機器
 - ◎ 人工心肺など生命維持用医用電子機器
 - ◎ 心電計などの装着型医用電子機器
- 差込口や充電端子にピンやごみを付着させない。
感電やショートによる火災などの原因になります。

安全上のご注意

⚠ 警告



禁止

●指定の部位以外や次のような部位には使用しない。

事故や肌・身体トラブルの原因になります。

◎整形手術をした部位 ◎美容医療施術直後（施術後2週間程度）

◎皮膚炎・過度の日焼けなど。皮膚に異常がある場合およびその部位

◎にきび・傷・湿疹・腫れもの・化膿性疾患のある場合およびその部位

◎かゆみやほてりのある部位 ◎膨らんだほくろ・ウイルス性のイボ

◎のどぼとけ ◎鼻・耳・唇 ◎眼球・まぶた・目のまわり ◎口内や陰部・粘膜など

◎心臓・みぞおちの周辺部位 ◎生理中の腹部 ◎刺青（タトゥー）周辺

◎当日、脱毛処理をした部位 ◎金属、シリコン等を埋め込んである部位

●使用中は金属や他の電気製品に接触させない。

けがや本体が故障する原因になります。

●動作中にアタッチメントの間に指を入れない。

けがをする原因になります。

安全上のご注意

警告



禁止

- ドライヤーと一緒に使用したり、ドライヤーなどで本体や付属品を乾燥しない。部位の変形・故障の原因になります。
- 次に該当する方は使用しない。下記に当てはまらない場合でも、ご使用に不安がある方や治療を受けている方は医師に相談してください。
 - ◎アトピー性皮膚炎・脂漏性皮膚炎・湿疹など皮膚疾患がある方
 - ◎アレルギー体質で特に肌が敏感な方 ◎妊娠中・授乳中・生理中の方
 - ◎シリコン製品などで皮膚にトラブルや障害をおこしたことがある方
 - ◎急性疾患・伝染病疾患のある方 ◎悪性腫瘍のある方
 - ◎感染症疾患の方 ◎結核性疾患のある方 ◎内臓疾患のある方
 - ◎骨折や骨粗しょう症など、骨に異常のある方
 - ◎神経障害・皮膚知覚障害のある方
 - ◎自ら操作が行えない方、安静を必要とする方、四肢の不自由な方
 - ◎意思表示のできない方、麻痺および知覚障害の方

安全上のご注意

警告



禁止

●次に該当する方は使用しない、下記にあてはまらない場合でも、ご使用に不安がある方や治療を受けている方は医師に相談してください。

- ◎洗髪などにより頭皮にトラブルをおこしたことがある方
- ◎出血性疾患・血友病疾患などの血液異常の方 ◎高血圧の方
- ◎心臓疾患のある方、血栓のある方 ◎体調のすぐれない方
- ◎骨折、整形などで使用部位に埋め込み手術を受けた方
- ◎目や顔に疾患がある方・治療歴のある方 ◎飲酒後や疲労の激しい場合
- ◎薬（抗凝固剤等、血液が固まるにくくなる成分を含んだ薬）を服用中の方
- ◎医師からマッサージを禁じられている方 ◎医師の治療を受けている方
- ◎眠気をさそう薬を服用中の方 ◎発熱（38℃以上）している方
- ◎乳幼児や成長過程の子供には使用しない。使用させない。
ペットには使用しない。

安全上のご注意

⚠ 警告



使用者制限

- 子供や身体の不自由な人だけの使用は避ける。
未成年の方は保護者同意のうえ、保護者監視のもと使用する。
また、子供の手の届かない場所に保管する。
事故やけがをする原因になります。



用途以外禁止

- 取扱説明書に記載されている用途以外には使用しない。
けがや本体が故障する原因になります。



無理な扱い禁止

- ACアダプターおよびUSBコードを破損、加工、束ねるなど無理に力を加えない。また重たいものをのせ無理な扱いをしたり挟み込んだりしない。

安全上のご注意

⚠ 警告



傷んだコード
プラグ使用禁止

- A Cアダプター、USBコードが傷んだり、コンセントの差し込みがゆるいときは使用しない。

感電やショートによる火災などの原因になります。



落下禁止

- 不安定な場所に置かない。
また、本体や付属品を落としたり、ぶついたりしない。

けがや本体が故障する原因になります。



浴室
充電禁止

- 浴室内での充電は絶対にしない。

感電やショートによる火災などの原因になります。

安全上のご注意

⚠ 警告



異臭異常発熱時
使用禁止

- 本体および付属品が、異臭・異常発熱したときは使用しない。
破損・発火の原因になります。



発火注意

- 火のそばや炎天下、ほこりっぽい場所で使用したり、放置したりしない。
火中投下・加熱・高温での充電・使用をしない。熱器具に近づけない。
発熱・発火・破裂・動作不良の原因になります。
(本製品は充電式電池を内臓しています。)



分解禁止

- 分解や修理・改造はしない。
火災・感電・けがの原因になります。
修理は弊社カスタマーサポートにご相談ください。

安全上のご注意

警告



必ず守る

- 万一、異常が発生したら、本体の電源をオフにする。また、充電をしているときはコンセントからACアダプターをすぐに抜く。
けむり・異音・においがするなど、異常状態のまま使用しないでください。
- 本体および充電台の充電端子に水が付着していないことを確認してから充電する
感電やショートによる火災などの原因になります。
- 使用中に痛みを感じたり、気分が悪くなったり、肌に異常があらわれたらただちに使用を中止し、医師に相談する。
- 本製品は必ず付属の充電台、ACアダプター、およびUSBコードを使用する。付属品は他の製品には使用せず、本製品のみに使用する。

警告



必ず守る

- 歯の治療を受けている人は、使用を控えるか部位をずらして使用する。歯の治療中は、頬やあごに刺激を強く感じたり不快に感じる場合があります。効果に影響はありませんが、強い違和感を感じる場合は医師にご相談ください。
- 交流100V～240Vで使用する。海外での使用の際は必ずプラグ形状と電圧を確認のうえ使用する。ACアダプターはタコ足配線にせず、壁のコンセントに直接差し込む。
火災・感電・故障の原因になります。
- 本体を使用しないとき・掃除をするときは必ず電源をオフにする。充電台を掃除するときは必ずACアダプターをコンセントから外す。

安全上のご注意

⚠ 注意



禁止

- オイル、スクラブなど刺激の強いものは使用しない。
肌トラブルや故障の原因になります。
- 水やお風呂の中に浸水させたまま放置しない。
本体が故障する原因になります。
- 本体および付属品をアルコール・シンナー・ベンジン・除光液などの溶剤で拭かない。
- 次に該当する人は使用しない。
髪の毛がからみつき、髪を傷める原因になります。
 - 植毛をされている人
 - 部分かつら（テープ貼り付け、エクステンションを含む編み込みなど）を装着中の人。
- LED光（赤 / 青 / 緑）を直接のぞき込まない。
目を傷める原因になります。 ※緑色 LED は MHS01-BM のみの機能です。
- EMS の刺激を感じない場合でも、無理にレベルを上げない。
レベルは少しずつ調整してください。

安全上のご注意

⚠ 注意



禁止

- 入浴剤入りのお湯や温泉では使用しない。サウナなど高温多湿になる場所では使用しない。

においや変色・故障の原因になります。万一、入浴剤入りのお湯などに浸けてしまった場合は、水で十分に洗い流してください。

- アタッチメントは軽く当てるようにし、強く押し付けたり、早く動かしたりしない。

けがや本体が故障する原因になります。



必ず守る

- 過度に1か所に集中して使用しない。

肌を傷める原因になります。

- 肌表面にピリピリとした傷みを感じた場合は、レベルを下げたり、部位をずらして使用する。また、肌が十分に湿った状態になるように随時水などを補充する。

そのまま使用すると、頭皮や肌を傷める原因になります。

安全上のご注意

⚠ 注意



必ず守る

- 1 部位 1 回 5 分～ 15 分程度、1 日合計 3 0 分以内を目安に使用する。過度な使用を避け、少しずつ位置をずらしながらケアしてください。
- 使用するときには、必ずすべてのアタッチメントを取り付ける。
- シャンプーや頭皮用トリートメント剤、化粧水やジェルなどを使った場合は必ず本体を水洗いする。
本体の変色、変質や、塗装がはがれるなどの原因になります。
- 初めて使用する前に必ずプレテストを行ってから使用する。使いはじめや慣れるまでは、必ず、EMS レベル 1、低速モードから使用する。事故やけがをする原因になります。身体に慣らしてからレベルを調整してください。

安全上のご注意

⚠ 注意



必ず守る

- 顔に使用するときには、フェイス用アタッチメントを使用する。
肌を傷める原因になります。
- アクセサリー類（ネックレス・イヤリング等）は外してから使用する。
事故やけがの原因になります。
- 顔に使用するときには、必ずメイクを落として使用する。
メイクが崩れたり、肌トラブルの原因になります。
- 使用後は必ず本体の汚れ・水分をしっかりと拭き取る。
また、浴室など高温多湿の場所に放置せず風通しの良い日陰で保管する。
本体がぬれたままの状態で放置すると、充電端子が腐食する原因になります。

各部の名称とはたらき

本体

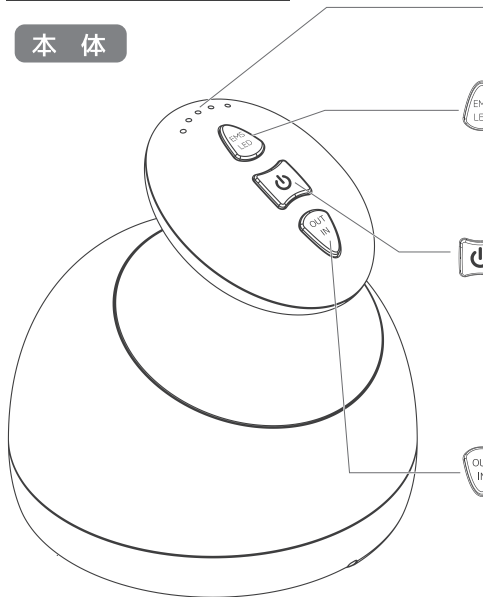

LED光 (赤/青/緑)
EMS/LEDボタンを長押し
で切り替えとオン/オフ

※緑色LEDはMH501-BMのみの機能です。



EMSレベルボタン
(EMSレベル5段階)

短く押すとEMSレベルが切り替わります。
レベル5の後に押すとEMSが
オフ機能になります。



電源ボタン

長く押すと電源をオン・オフ
します。短く1回押すと
(フェイスモード・低速モード・
中速モード・高速モード)
に切り替わります。



イオンOUTINボタン

短く押すとOUTとINが
切り替わります。

EMS使用中にOUT/INのボ
タンを押すとEMSがオフに
なり、OUT機能になります。

各部の名称とはたらき

白色
LEDランプ

EMSレベル表示 (動作中)

LED1	LED2	LED3	LED4	LED5
レベル1	レベル2	レベル3	レベル4	レベル5

オレンジ色
LEDランプ

電池残量表示 (電源オン時*/充電中)

LED1	LED2	LED3	LED4	LED5
レベル1	レベル2	レベル3	レベル4	レベル5

少 多

充電残量は、本体の電源をオンにした際に約3秒間点滅するLEDの数で確認することができます。

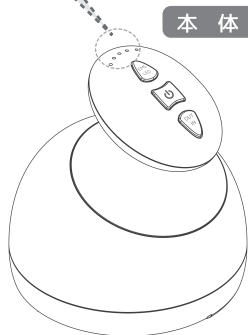

残電量提示：電源オンにした際に約3秒オレンジ点滅するLEDの数で残電量を確認することができます。

低電量提示：使用中、レベルの白LEDが1分に1度約3秒点滅すると同時に「ピピピ」と音が鳴ります。

各部の名称とはたらき

本体（裏）

可動部

※無理な力をかけたり、引っ張らないでください。

赤/青/緑LED

デフォルトは赤LED

※緑色LEDはMHS01-BMのみの機能です。

充電端子

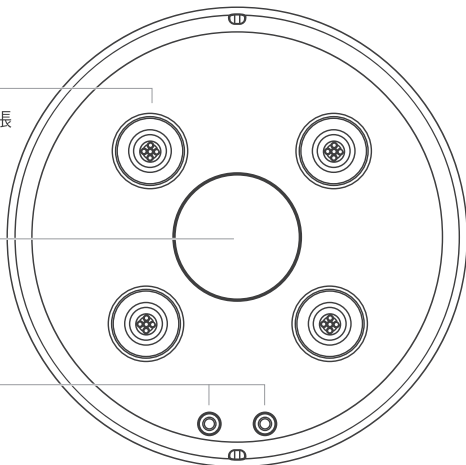

※万一、セット内容に不足がございましたらカスタマーサポートまでご連絡下さい。

※本体は防水仕様になっています。入浴中でも使用することができますが、水やお風呂の中に浸水させたまま放置しないでください。なお、水中では本体の動作が停止し、使用することができませんのでご注意ください。

各部の名称とはたらき

アタッチメント（消耗品）

頭皮用

※お買い上げ時、
本体にセット
されています。

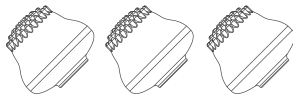
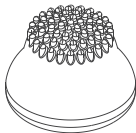

ボディにも使用できます。

フェイス用

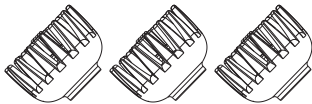
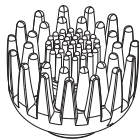

ボディ用

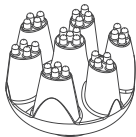

頭皮にも使用できます。

各部の名称とはたらき

付属品

充電台

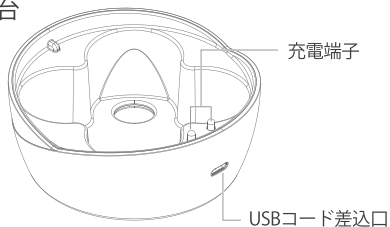

USBコード (TYPE C)

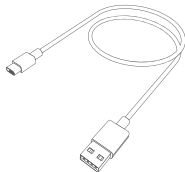

ACアダプター



掃除用ブラシ



注意

※充電台、USBコード、ACアダプターは防水ではありません。水がかからない場所で保管しぬれた状態での使用や、浴室内での充電は絶対にしないでください。

※本体・付属品のデザイン・仕様は、品質向上のため予告なく変更する場合があります。

ご使用前に（充電方法1）

初めてご使用されるときや充電残量が減ったときは、本体の電源をオフにして充電をしてからご使用ください。

●電池残量低下時

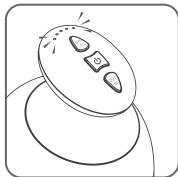

使用中レベルの白LEDが1分に1度約3秒オレンジ点滅すると同時に「ビビビ」と音が鳴ります。

●充電動作時間の目安*

充電時間	動作時間
約2.5時間	約2.5時間

お願い

必ず本体・アタッチメントの水分を拭き取り、完全に乾燥させてから充電台に置いてください。充電台は防水使用ではありません。本体が湿った状態で充電台に置くと故障の原因になります。

ご使用の前に（充電方法2）

- *動作時間は低速モードで使用した場合の目安であり、高速モードでは約1.5時間使用できません。（EMSレベル3・室温25℃の場合）。充電時間や動作時間は、電池の残量や充電環境、使用環境によって大きく前後します。
- *充電推奨温度は15℃～35℃です。推奨温度外では、充電時間がのびたり、充電しない場合があります。
- *初めての充電や、長期間ご使用にならなかった後に充電される場合、電池持続時間が短い場合があります。何度か充電・使用を繰り返すと正常に戻ります。

1

付属の充電台、USBコード、ACアダプターを右図のように接続する。

※端子の形が一致するように差し込みます。

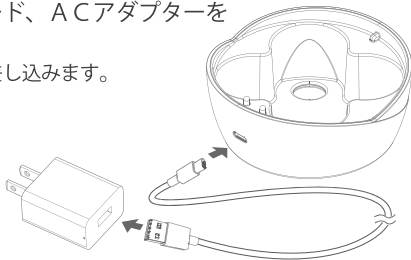

ご使用の前に（充電方法3）

2

ACアダプターを壁面コンセントに差し込む。

※必ず付属のACアダプターを使用してください。

※パソコン等のUSBポートからでも充電は可能ですが、一部のパソコンモバイルバッテリーでは充電ができない場合があります。電源供給元を変更し、再度充電してください。急速充電器は故障の原因になるおそれがあるため、使用しないでください。

3

本体と充電台の充電端子が触れるように本体を置く。

※充電前に本体と充電端子の水滴をしっかり拭き取ってください。充電端子に水滴が残ったまま充電すると、製品の故障につながる恐れがあります。

※LEDが点滅し、充電を開始します。

お願い

充電が開始されない場合は、アタッチメントをはずしてから再度お試しください。（本体と充電台の充電端子が正しく触れていないおそれがあります。）

ご使用の前に（充電方法4）

4

充電完了後、ACアダプターをコンセントから抜く。

※充電中は、オレンジ色LEDが順に点滅・点灯していきます。LED1～5が、すべて点灯になったら充電完了です。

充電池について

●充電しても使用時間が極端に短くなった場合は、電池の寿命と考えられます。（電池寿命は、使用・保管などの状態により変化します。充電可能回数の目安は300～500回です。）●電池の交換には対応していません。●長時間使用しないときは、本体をフル充電してから保管します。また1か月ごとに本品を動作させて、再度充電してください。長期間充電しないでおくと充電ができなくなることがあります。

はじめにお読みください

安全装置について

使用中に身体の一部などが挟まった状態が3秒間以上続くと、安全のため動作が停止します。続けて使用するには、再度電源をオンにしてください。

アタッチメントについて

用途に合わせてアタッチメントを付け替えてご使用ください。アタッチメントは消耗品です。摩耗した場合は、新しいアタッチメント（別売）に交換してください。

頭皮用アタッチメント

頭皮に使用できます。

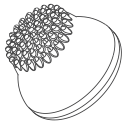

ボディにもご使用できます。

フェイス用アタッチメント

顔・首・デコルテに使用できます。



ボディ用アタッチメント

二の腕・ウエスト・太もも・ふくらはぎなど全身に使用できます。



頭皮にもご使用できます。

はじめにお読みください

アタッチメントに関する注意点

※EMS（電気刺激）を通電させるために、アタッチメントにカーボン（炭）を配合しています。そのため、お肌や物にこすりつけると黒く汚れる場合がありますのでご注意ください。衣類の上からの使用を避け、素肌にご使用ください。なお、お肌の角質や皮脂汚れにカーボンの色が付き、黒っぽい粉のように残る場合があります。その際は水ですすいでください。



※アタッチメントは確実に奥まで差し込んで取り付けてください。正しく取付ていないと、使用中にはずれる場合があります。

はじめにお読みください

EMSについて

電気の力で筋肉を刺激することができます。EMSレベルは5段階から選択できます。使いはじめやお肌の弱い方、首すじに使用する場合は必ずEMSレベル1（LED1のみ点灯）からご使用ください。

EMSに関する注意点

【EMSは、水などの水分を通じて伝わる仕組みになっています。】

お肌が乾燥しているとEMS刺激を感じにくくなります。EMS刺激を十分に実感するようにご使用部位を随時、水やお湯などで十分に湿らせるようにしてください。

アタッチメントとが地肌に触れるようにご使用いただくと比較的EMS刺激を感じやすくなります。EMS刺激の感じ方は個人差があります。

なお、乾いた髪やお肌にもご使用いただけますが、EMS刺激は感じにくくなります。

はじめにお読みください

青LED

皮膚、頭皮の環境を整える470±10nmの波長を照射します。

赤LED

皮膚の奥深く（角質層）まで浸透する630±10nmの波長を照射します。

緑LED

品番：MHS01-BMのみに搭載

皮膚、頭皮をリフレッシュする520±10nmの波長を照射します。

マイナスイオン

肌の汚れや余分な皮脂を吸収するマイナスイオンを出力します。導出OUTマーク。

プラスイオン

美容成分の浸透を促進し、保湿や栄養を深く届けるプラスイオンを出力します。

導入INマーク。

はじめにお読みください

【4つのローラーに+極と一極が右図のように配置されています。】

+極と一極が同時に肌に触れることによって電気が流れる仕組みとなっています。4つのローラーが肌に触れるようにあてると、効果的に通電させることができます。

+極と一極が交替切り替えています。

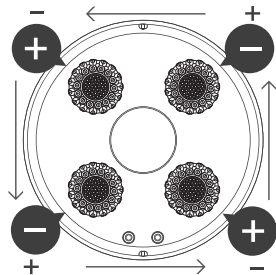

【本製品は、頭皮や顔、ボディに使用できますが、使用する部位によって電気刺激の感じ方が大きく異なります。】

使用部位を変えるごとに、必ずEMSレベル1（LED1のみ点灯）から調整するようにしてください。

ご使用前に「安全のご注意」をよくお読みの上、無理のない範囲でご使用ください。

【本製品を使用後、刺激により一時的に肌が赤くなる場合がございます。】

時間がたつと薄くなるので問題はございませんが、症状が回復しない場合は専門医にご相談ください。

お肌へのプレテスト

本製品を初めてご使用になる際は、肌トラブル防止のために必ずプレテストをしましょう。

ボディ用アタッチメントをご使用ください。

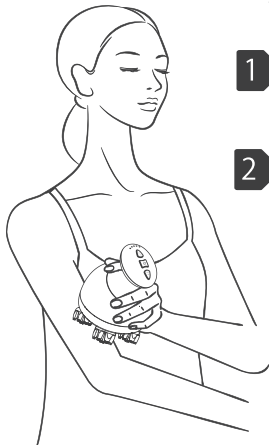

- 1** 肌を清潔な状態にする。
※腕の内側を石鹸で洗います。
- 2** 腕の内側を水で十分に濡らし、電源ボタンをオンにして約1分間使用する。
※低速モードEMSレベル1（LED1のみ点灯）でおこなってください。
※少しずつ位置をずらしながら、軽く当てるようにしてください。
※実施中に発疹、かゆみ、痛みなどの異常が生じた場合は直ちにテストを中止してください。

お肌へのプレテスト

3

24時間以内にお肌に異常（痛みやほてり）がないことを確認する。
※本製品を使用後、刺激により一時的に肌が赤くなることがございます。
時間がたつと薄くなるので問題はございませんが、症状が回復しない
場合は使用せずに専門医にご相談ください。

異常がみられる場合は使用しないでください。

ご使用方法

使用推奨水温は5℃～42℃です。

1

アタッチメントを選んで、本体に取り付ける。

※本体の可動部とアタッチメントの差込穴の形が合うように垂直に差し込んでください。破損や故障の原因になりますので、可動部を左右にねじったり無理に動かさないでください。

2

頭皮またはお肌を十分に濡らす。

◎頭皮：水やシャンプーなど

◎お肌：水やお湯、化粧水、ゲルなど

※乾いた髪やお肌でも、頭皮ケアやリラクゼーションとしてお使いいただけますが、EMS刺激は感じにくくなります。EMS刺激を十分に実感するにはご使用部位を随時、水やお湯などで十分に湿らせるようにしてください。

※オイル、スクラブなど刺激の強いものは使用しないでください。

ご使用方法

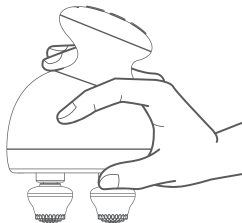

3

左図のように本体をしっかりと持つ。

※手についたシャンプーや化粧水などをよく洗い流してから持ってください。本体が滑っておちると、けが故障の原因になります。

4

電源ボタンを長押ししてオンにし、回転速度を選択する。

※電源ボタンを1回押すたびにモードが切り替わります。

フェイスモード→低速モード→中速モード→高速モード



EMSレベルと赤青緑LEDボタン
(5段階レベル)

※緑色LEDはMHS01-8Mのみの機能です。



電源ボタン
(電源オン/オフ
回転速度)



イオンIN OUT
ボタン

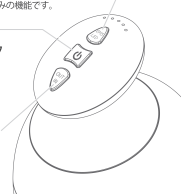

※使いはじめや慣れるまでは、必ず低速モードから使用してください。

ご使用方法

- 5** EMSレベルボタンを押して、EMSレベルを選択する。
※EMSレベルは5段階から選択が可能です。デフォルトはレベル0です。
※使いはじめやお肌の弱い方、首すじに使用する場合は必ずEMSレベル1（LED1が点灯）から使用してください。
※本製品は頭皮や顔、ボディに使用できますが、使用する部位によって電気刺激の感じ方が大きく異なります。使用部位をかえるごとに、必ずEMSレベル1から調整するようにしてください。

- 6** 赤、青、緑のLED、土イオンは刺激を感じませんがEMS同様、以下を参考にケアを行います。

※緑色LEDはMH501-BMのみの機能です。

頭皮 ケア

頭皮用アタッチメントを使用し下記の手順でケアします。

※頭皮はEMSを感じにくい部位ですが、地肌をしっかり湿らせてからシャンプーを泡立てて、アタッチメントが地肌に触れるようにご使用いただくと比較的EMS刺激を感じやすくなります。EMSの刺激の感じ方には個人差があります。



ご使用方法

頭皮 ケア

STEP1

前頭部と側頭部をケアする。

①生え際に約5秒間あてる。

②生え際から頭頂部へ約5秒間かけてゆっくり移動させる。

※①、②を2回ずつ繰り返します。

※①のあてはじめに本体を小刻みに動かすと、アタッチメントが地肌により接触しやすくなります。

※軽くあてるようにし、絶対に強くあてないでください。



STEP2

後頭部をケアする。

STEP 1と同じ手順で同じ方法で生え際から頭頂部へ向かってケアする。

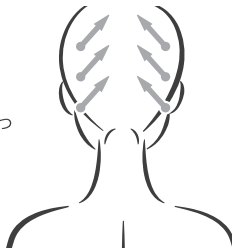

ご使用方法

STEP3

頭頂部と後頭部をケアする。

図の位置を頭頂部からえりあしに向かって順に約5秒ずつ押し当てて移動する。

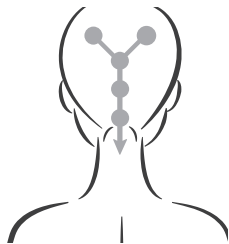

●正しいブラシのあて方



○ブラシ全体が頭皮にあたっている

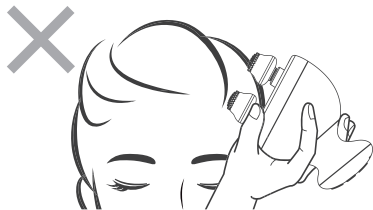

× ブラシの一部が頭皮から浮いている

ご使用方法

フェイス
ケア

必ずフェイス用アタッチメントを使用し、ゆっくりと矢印に沿って動かし顔・首・デコルテをケアします。

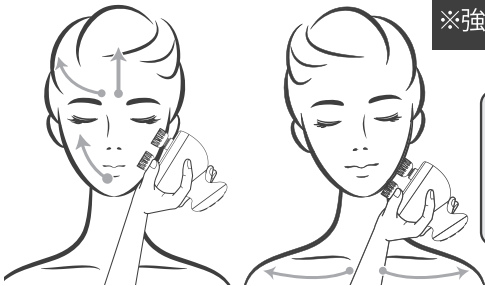

※強く押し当てないでください。

使用できない部位

鼻、耳、くちびる、まぶた
目のまわり、のどぼとけ
(右図の○の部分)



※お肌が乾燥しているとEMS刺激を感じにくくなります。EMS刺激を十分に実感するには、ご使用部位を随時、水やお湯などで十分に湿らせるようにしてください。

※顔に使用する際は、必ずメイクを落としてください。

※顔に使用する際は、必ずフェイスモードで使用し、強く押し当てすぎないようにしてください。

※首すじに使用する場合は、EMS刺激が強く感じられる場合がありますのでご注意ください。

ご使用方法

ボディ ケア

ボディ用アタッチメントを使用し、二の腕、ウエスト、太もも、ふくらはぎなどにもご使用いただけます。

※頭専用のアタッチメントを身体に使わないでください。つかむ力が強いいため挟み込む場合があります。

※ご使用前に「安全のご注意」をよくお読みの上、指定の部位以外に使用しないように注意してください。なお、水中では本体の動作が停止、使用することができませんのでご注意ください。

7

ケアが終わったら、電源ボタンを長押しして電源をオフする。

※ボタンを長押ししなくても、動作開始から約15分経過すると自動的に電源がオフになります。

※使用後、本体を清潔に保つために毎回お掃除をしてください。詳しくは、「お掃除のしかた」を参照してください。

ご使用方法

8 頭皮に使用したい場合は、シャンプーを洗い流し通常のお手入れ（トリートメントなど）をする。

※アタッチメントもカーボン（炭）を配合しているため、お肌の角質や皮脂汚れにカーボン色が付き、黒っぽい粉のように残る場合があります。その際は、水ですすいでください。



Li-ion

本製品（本体）はリチウムイオン電池を内蔵しています。本製品を破棄される場合は、自治体の分別ルール従って破棄してください。

お掃除の仕方

1 電源がオフになっていることを確認する。

2 本体についている髪の毛や汚れを水で洗い流す。

3 本体からアタッチメントを取り外す。
※アタッチメントを破れないようにやさしく取り外してください。

4 付属の掃除用ブラシを使って各部の汚れを落とした後、水で洗い流す。
※本体の可動部、アタッチメントなどを掃除してください。
※汚れが取りにくい場合は、薄めた中性洗剤を使用してください。

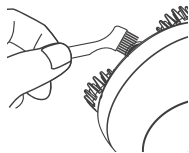
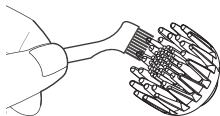
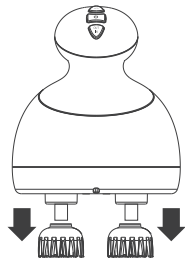

お掃除の仕方

5 タオルなどの乾いた布で、本体・アタッチメントの水分を拭き取り風通しの良い場所で乾燥させる。

※ご使用後に、本体側面の可動部およびカバー内に水が残る場合がありますが、本体内部は防水仕様（IPX7）になっており、浸水しているわけではありません。気になる場合は、本体を振って水を排出させるようにしてください。

※アタッチメントにカーボン（炭）を配合しているため、ご使用後に少量のカーボンが水に溶け出して本体やアタッチメントが黒っぽくなる場合があります。汚れの気にならない布を使用するようにしてください。

※特に本体の充電端子には水分が残らないように、しっかりと拭き取ってください。

※湿ったままの状態で充電台にのせたり、放置しないでください。においや変色・故障の原因になります。

6 本体・アタッチメントが乾燥したら、アタッチメントを本体に取り付ける。

※アタッチメントが破れないようにやさしく取り付けてください。

よくあるご質問

電源が入りません

→電源ボタンを押すと「ピ」となって動作が開始しないとき、また電源ボタンを押しても反応がないときは、本体の電池残量が不足しています。

『ご使用前に（充電方法）』にしたがって本体を充電してください。

→電源を入れるには電源ボタンを長押し（約3秒）してください。

充電が開始されません

→ACアダプターをコンセントに差込みましたか？

『ご使用前に（充電方法）』にしたがって接続し本体を充電してください。必ず付属の充電用ACアダプターおよびUSBコードを使用してください。

→本体と充電台の充電端子が正しく触れていますか？

充電が開始されない場合は、アタッチメントをはずしてから再度お試しください。

→本体の充電端子がぬれていませんか？

充電端子の水分を拭き取り、乾燥させてから充電台に置いてください。また、本体および充電台の充電端子は定期的に清掃してください。

よくあるご質問

途中で停止します

- 使用中に身体の一部などが挟まった状態が3秒間以上続くと、安全のために停止します。
- 本体の電池残量が不足しています。
『ご使用の前に（充電方法）にしたがって本体を充電してください。』
- 動作開始から約15分が経過すると、自動的に停止します。
- 水中では動作が停止します。

EMS刺激が弱い、感じられない。

- EMSレベルボタンでレベルを上げてください。
- アタッチメントがお肌にうまくあたっていません。4つのアタッチメントが当たるようにしてください。
- お肌が乾燥していませんか？水や化粧水などでお肌を十分に湿らせてください。

よくあるご質問

EMS刺激が強い、痛い

→EMSレベルボタンでレベルを下げてください。

→お肌が乾燥していませんか？水や化粧水などでお肌を十分に湿らせてください。

※個人差や使用部位により、刺激が強く感じられる場合があります。無理のない範囲でレベルを調整してご使用ください。肌に異常があらわれたら、ただちに使用を中止し専門医にご相談ください。

使用後に内部に水が残る

→本体側面の可動部およびカバー内に水が残る場合がありますが、本体内部は防水（IPX7）であり、浸水しているわけがありません。

気になる場合は本体を振って水を排出させるようにしてください。

頭皮以外にも使用できますか？

→お顔やボディにもご使用可能です。

お顔に使用する場合は、フェイス用アタッチメントを使用しフェイスモードで優しくケアしてください。

保管のしかた

- 使用後は必ず本体およびアタッチメントの水分を拭き取り、完全に乾燥させてから充電台に置いてください。充電台は防水仕様ではありません。本体が湿った状態で充電台に置くと、故障の原因になります。
- アタッチメントにカーボン（炭）を配合しているため、ご使用後に少量のカーボンが水に溶け出して本体やアタッチメントが黒っぽくなることがあります。保管場所にご注意ください。
- 長期間使用しないときは、本体のお掃除をしてから保管してください。
- 使用しないときは、本体の電源をオフにし、ACアダプターやUSBコードをコンセント等から抜いて保管してください。
- 火のそばや炎天下、浴室や車内など高温多湿の場所に放置せず風邪通しのよい清潔な場所に保管してください。
- 子供の手の届かない場所に保管してください。
- 長期間使用していないときは、本体をフル充電してから保管します。また、1か月ごとに本品を動作させて、再度充電してください。長期間充電しないでおくと充電ができなくなることがあります。

製品仕様

定格電源	5V  1.0A	
消費電力	約4.5W(充電時)	
バッテリー	1200mAh、3.7V 	
本体外形寸法	120mm×88mm×88mm (アタッチメント含む、充電台含まず)	
本体重量	280g (アタッチメント含む)	
使用環境	温度5℃～40℃、相対湿度≤85RH%	
主な材質	本体:ABS樹脂、シリコン、金属	
	アタッチメント:シリコン、カーボン	
	充電台: ABS樹脂	
セット内容	本体	本体:1台
	付属品	アタッチメント:12個 (3種類×4個)
		充電台:1台
		USBコード:1本
		取扱説明書:1部
		掃除用ブラシ:2個
		ACアダプター:1個

保証書

保証書

品番：MHS01/MHS01-BM

保証期間はご購入より1年間です。

お客様・お名前・ご住所・TEL

販売店名・住所・TEL

保証期間 1年間 お買い上げ年月日 年 月 日

ビーブライトカスタマーサポート

営業時間 平日 9:30 ~ 17:30 祝日、夏季休暇、年末年始を除く

電話：050-3311-0640

Mail: service@bebright.jp



株式会社ビーブライト

〒509-7201 岐阜県恵那市大井町 2087-524

Designed in Japan. Made in China.

BEBRIGHT

LIFE IS BEAUTIFUL